

LEGNO - LISTINO PREZZI 2018

Prezzi sono per utilizator privat.

IVA esclusa

"WOOD STANDARD": STRUTTURA LEGNO - Palo Centrale

Cod	Forma	Dimensione	Palo Ømm	Euro IVA esclusa			
				Poliestere 220 gr/m	Poliacrilico 310gr/m	Acrilico 350 gr/m	Fodero
UPSR3	Rotondo	Ø 3 m	Ø 48 mm	240	260	310	38
UPSR35	Rotondo	Ø 3,5 m	Ø 58 mm	300	330	390	48
UPSR4	Rotondo	Ø 4 m	Ø 58 mm	350	380	450	48
UPSP3	Quadrato	3x3 m	Ø 58 mm	310	340	410	48
UPSP35	Quadrato	3,5x3,5 m	Ø 58 mm	430	460	550	48
UPSP4	Quadrato	4x4 m	Ø 58 mm	-	550	680	56
UPSD23	Rettangolare	2x3 m	Ø 48 mm	260	280	340	48
UPSD34	Rettangolare	3x4 m	Ø 58 mm	420	440	530	48

Ombrellone con struttura in legno frassino, verniciato e trattato per esterni, tinta Iroko

Apertura facilitata con carrucola. Tessuti impermeabilizzati e garantiti per l'utilizzo in tutte le condizioni.

Stecche ricambio intercambiabili sez.18x36mm

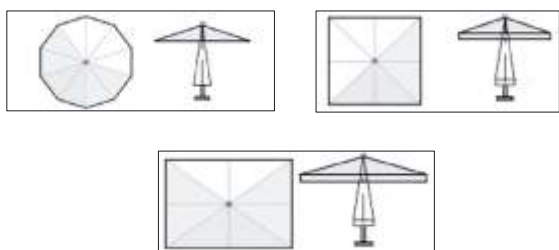

"WOOD TELESCOPIC": STRUTTURA LEGNO - Sistema Telescopico

Cod	Forma	Dimensione	Palo Ømm	Euro IVA esclusa			
				Poliestere 220 gr/m	Poliacrilico 310gr/m	Acrilico 350 gr/m	Fodero
UPPT35	Quadrato	3,5x3,5 m	Ø 58 mm	-	500	600	48
UPPT4	Quadrato	4x4 m	Ø 58 mm	-	630	760	56
UPDT34	Rettangolare	3x4 m	Ø 58 mm	-	490	590	48

Ombrellone con struttura legno frassino tinta Iroko fornito di sistema telescopico che permette apertura e chiusura facilitata al di sopra di tavoli e sedie

Tessuti impermeabilizzati e garantiti per l'utilizzo in tutte le condizioni. Stecche ricambio intercambiabili sez 18x36mm



"WOOD SIDE ARM": STRUTTURA LEGNO - Braccio Laterale

Cod	Forma	Dimensione	Palo mm	Euro IVA esclusa			
				Poliestere 220 gr/m	Poliacrilico 310gr/m	Acrilico 350 gr/m	Fodero
UPBR35	Rotondo	m Ø 3,5	92x82 mm	840	880	960	48
UPBP3	Quadrato	m 3x3	92x82 mm	840	880	960	48
UPBP35	Quadrato	m 3,5x3,5	92x82 mm	1030	1070	1180	48
UPBP4	Quadrato	m 4x4	92x92 mm	-	1360	1500	56
UPBD34	Rettangolare	m 3x4	92x82 mm	1010	1050	1160	48

Ombrellone con struttura a braccio con palo laterale lamellare e stecche in frassino tinta Iroko.

Meccanismo di apertura a manovella, con frizione, per uso professionale. Tessuti impermeabilizzati e garantiti per l'utilizzo in tutte le condizioni.

Compresa base in ferro sistema girevole a 360° (Escluse mattonelle cemento 50x50cm).

Componenti in ferro verniciato a polveri grigio antracite per esterno. Tutte le stecche sono intercambiabili sez. 18x36mm

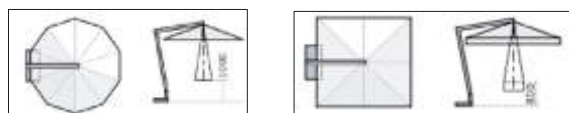

LEGNO - LISTINO PREZZI 2018

Pubblico IVA esclusa

"WOOD POKER": STRUTTURA LEGNO - Multibraccio

Cod	Forma	Dimensione	Palo mm	Euro IVA esclusa				
				Poliestere 310 gr/m	Poliacrilico 310gr/m	Acrilico 350 gr/m	Grondaie	Fodero
UPP36	Rettangolare	3x6 m	120x120 mm	-	2380	2510	80	96
UPP37	Rettangolare	3,50x7 m	120x120 mm	-	2790	2950	80	96
UPP66	Quadrato	6x6 m	120x120 mm	-	3900	4160	320	192
UPP77	Quadrato	7x7 m	120x120 mm	-	4500	4820	320	192

Ombrellone con struttura multibraccio in legno lamellare tinta Iroko, a 2 o 4 ombrelloni.

Meccanismi di apertura a manovella, con frizione, per uso professionale. Tessuti impermeabilizzati e garantiti per l'utilizzo in tutte le condizioni.

Compresa base in ferro (escluse mattonelle cemento 50x50cm). Componenti in ferro verniciato a polveri grigio antracite per esterno

Tutte le stecche sono intercambiabili sez. 18x36mm



"WHITE WOOD STANDARD": STRUTTURA LEGNO SBIANCATO - Palo Centrale

Cod	Forma	Dimensione	Palo mm	Euro IVA esclusa			
				Poliestere 220 gr/m	Poliacrilico 310gr/m	Acrilico 350 gr/m	Fodero
UPWR3	Rotondo	Ø 3 m	Ø 48 mm	-	320	380	38
UPWR35	Rotondo	Ø 3,5 m	Ø 58 mm	-	400	480	48
UPWR4	Rotondo	Ø 4 m	Ø 58 mm	-	470	550	48
UPWP3	Quadrato	3x3 m	Ø 58 mm	-	410	490	48
UPWP35	Quadrato	3,5x3,5 m	Ø 58 mm	-	540	640	48
UPWD34	Rettangolare	3x4 m	Ø 58 mm	-	520	620	48

Ombrellone con struttura in legno frassino sbiancato di origine europea, verniciato e trattato per esterni.

Apertura facilitata con carrucola. Tessuti impermeabilizzati e garantiti per l'utilizzo in tutte le condizioni.

Stecche ricambio intercambiabili sez 18x36mm.

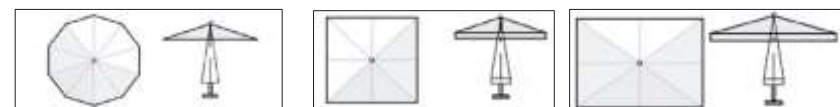

"WHITE WOOD TELESCOPIC": STRUTTURA LEGNO SBIANCATO - Sistema Telescopico

Cod	Forma	Dimensione	Palo mm	Euro IVA esclusa			
				Poliestere 220 gr/m	Poliacrilico 310gr/m	Acrilico 350 gr/m	Fodero
UPWPT35	Quadrato	3,5x3,5 m	Ø 58 mm	-	600	700	48
UPWPT4	Quadrato	4x4 m	Ø 58 mm	-	720	850	56
UPWDT34	Rettangolare	3x4 m	Ø 58 mm	-	600	700	48

Ombrellone con struttura legno frassino sbiancato fornito di sistema telescopico che permette apertura e chiusura facilitata al di sopra di tavoli e sedie

Tessuti impermeabilizzati e garantiti per l'utilizzo in tutte le condizioni. Stecche ricambio intercambiabili sez. 18x36mm.



"WHITE WOOD SIDE ARM": STRUTTURA LEGNO SBIANCATO - Braccio Laterale

Cod	Forma	Dimensione	Palo mm	Euro IVA esclusa			
				Poliestere 220 gr/m	Poliacrilico 310gr/m	Acrilico 350 gr/m	Fodero
UPWBR35	Rotondo	Ø 3,5 m	92x82 mm	-	1120	1200	48
UPWBP3	Quadrato	3x3 m	92x82 mm	-	1140	1220	48
UPWBP35	Quadrato	3,5x3,5 m	92x82 mm	-	1340	1440	48
UPWBD34	Rettangolare	3x4 m	92x82 mm	-	1320	1420	48

Ombrellone con struttura a braccio con palo laterale in legno lamellare e stecche in frassino. Palo e stecche in legno sbiancato

Meccanismo di apertura a manovella, con frizione, per uso professionale. Tessuti impermeabilizzati e garantiti per l'utilizzo in tutte le condizioni.

Compresa base in ferro sistema girevole a 360° (Escluse mattonelle cemento 50x50cm). Componenti in ferro verniciato bianco a polveri per esterno

Tutte le stecche sono intercambiabili sez. 18x36mm.

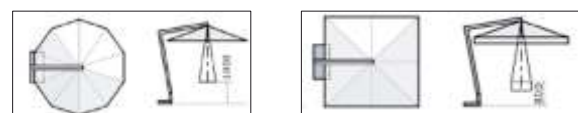

ALLUMINIO - LISTINO PREZZI 2018

Pubblico IVA esclusa

"ALUMINIUM STANDARD": STRUTTURA ALLUMINIO - Palo Centrale

Cod	Forma	Dimensione	Palo mm	Euro IVA esclusa			
				Poliestere 220 gr/m	Poliacrilico 310gr/m	Acrilico 350 gr/m	Fodero
UNSR3	Rotondo	Ø 3 m	Ø 50 mm	290	310	360	38
UNSR35	Rotondo	Ø 3,5 m	Ø 50 mm	340	370	430	48
UNSR4	Rotondo	Ø 4 m	Ø 50 mm	380	420	490	48
UNSP3	Quadrato	3x3 m	Ø 50 mm	380	410	480	48
UNSP35	Quadrato	3,5x3,5 m	Ø 50 mm	470	520	610	48
UNSD34	Rettangolare	3x4 m	Ø 50 mm	460	510	600	48

Ombrellone con struttura in alluminio verniciato grigio antracite e bianco. Apertura facilitata con carrucola.

Tessuti impermeabilizzati e garantiti per l'utilizzo in tutte le condizioni. Stecche ricambio intercambiabili sez. 15x30mm.

**"ALUMINIUM TELESCOPICO": STRUTTURA ALLUMINIO - Sistema Telescopico**

Cod	Forma	Dimensione	Palo mm	Euro IVA esclusa			
				Poliestere 220 gr/m	Poliacrilico 310gr/m	Acrilico 350 gr/m	Fodero
UNTP35	Quadrato	3,5x3,5 m	Ø 50 mm	520	570	660	48
UNTP4	Quadrato	4x4 m	Ø 55 mm	-	730	860	56
UNTD34	Rettangolare	3x4 m	Ø 50 mm	510	560	650	48

Ombrellone con struttura in alluminio verniciato grigio antracite e bianco, fornito di sistema telescopico che permette apertura e chiusura

facilitata al di sopra di tavoli e sedie. Tessuti impermeabilizzati e garantiti per l'utilizzo in tutte le condizioni.

Stecche ricambio intercambiabili sez. 15x30mm.

**"ALUMINIUM SIDE ARM": STRUTTURA ALLUMINIO - Braccio Laterale**

Cod	Forma	Dimensione	Palo mm	Euro IVA esclusa			
				Poliestere 220 gr/m	Poliacrilico 310gr/m	Acrilico 350 gr/m	Fodero
UNBR35	Rotondo	Ø 3,5 m	82x82 mm	890	930	1020	48
UNBP3	Quadrato	3x3 m	82x82 mm	890	930	1000	48
UNBP35	Quadrato	3,5x3,5 m	82x82 mm	1070	1120	1210	48
UNBP4	Quadrato	4x4 m	92x92 mm	-	1440	1570	48
UNBD34	Rettangolare	3x4 m	82x82 mm	1050	1100	1190	48

Ombrellone con struttura a braccio con palo laterale e stecche in alluminio verniciato grigio antracite e bianco.

Meccanismo di apertura a manovella, con frizione, per uso professionale. Tessuti impermeabilizzati e garantiti per l'utilizzo in tutte le condizioni.

Compresa base in ferro sistema girevole a 360° (Escluse mattonelle cemento 50x50cm).

Componenti in ferro verniciato grigio antracite a polveri per esterno. Tutte le stecche sono intercambiabili sez. 15x30mm.

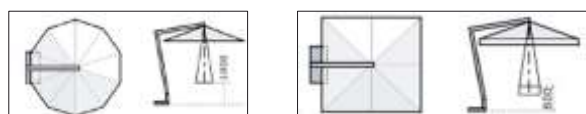

ALLUMINIO - LISTINO PREZZI 2018

Pubblco IVA esclusa

"ALUMINIUM POKER": STRUTTURA ALLUMINIO - Multibraccio

Cod	Forma	Dimensione	Palo mm	Euro IVA esclusa				
				Poliestere 220 gr/m	Poliacrilico 310gr/m	Acrilico 350 gr/m	Grondaie	Fodero
UNPD36	Rettangolare	3x6 m	100x100 mm	-	2380	2510	80	96
UNPD37	Rettangolare	3,5x7 m	100x100 mm	-	2790	2950	80	96
UNPP66	Quadrato	6x6 m	100x100 mm	-	3900	4160	320	192
UNPP77	Quadrato	7x7 m	100x100 mm	-	4500	4820	320	192

Ombrellone con struttura multibraccio in alluminio verniciato grigio antracite a polveri per esterno, a 2 o 4 ombrelloni.

Meccanismi di apertura a manovella, con frizione, per uso professionale. Tessuti impermeabilizzati e garantiti per l'utilizzo in tutte le condizioni.

Compresa base in ferro (escluse mattonelle cemento 50x50cm). Componenti in ferro verniciato a polveri grigio antracite per esterno e bianco.

Tutte le stecche sono intercambiabili sez. 15x30mm.

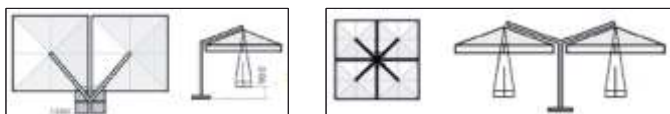

"ALUMINIUM RETRATTILE": STRUTTURA ALLUMINIO - Braccio Retrattile

Cod	Forma	Dimensione	Palo mm	Euro IVA esclusa		
				Poliacrilico 310gr/m	Acrilico 350 gr/m	Fodero
UNRP3	Quadrato	3x3 m	115x65 mm	1440	1520	70
UNRP35	Quadrato	3,5x3,5 m	115x65 mm	1650	1720	70
UNRD34	Rettangolare	3x4 m	115x65 mm	1650	1720	70
UNRP4	Quadrato	4x4 m	115x65 mm	2060	2190	70
UNRR35	Rotondo	ø3,5 m	115x65 mm	1440	1510	70

Ombrellone con struttura a braccio con palo laterale e stecche in alluminio verniciato grigio antracite a polveri per esterno e bianco.

Meccanismo di apertura a manovella, con frizione, per uso professionale. Tessuti impermeabilizzati e garantiti per l'utilizzo in tutte le condizioni.

Compresa base in ferro sistema girevole a 360° (Escluse mattonelle cemento 50x50cm).

Componenti in ferro verniciato grigio antracite a polveri per esterno. Tutte le stecche sono intercambiabili sez. 15x30mm.



"ALUMINIUM POKER RETRATTILE": RETRATTILE STRUTTURA ALLUMINIO - Multibraccio

Cod	Forma	Dimensione	Palo mm	Euro IVA esclusa				
				Poliestere 220 gr/m	Poliacrilico 310gr/m	Acrilico 350 gr/m	Grondaie	Fodero
UNRPP6	Quadrato	6x6 m	100x100 mm	-	4600	4880	320	300
UNRPP7	Quadrato	7x7 m	100x100 mm	-	5450	5770	320	320
UNRPP8	Quadrato	8x8 m	100x100 mm	-	7200	7600	340	360
UNRPD68	Rettangolare	6x8 m	100x100 mm	-	5990	6310	320	320
UNRPD36	Rettangolare	3x6 m	100x100 mm	-	3800	3940	80	260
UNRPD38	Rettangolare	3x8 m	100x100 mm	-	5200	5360	80	280
UNRPD35/7	Rettangolare	3,5x7 m	100x100 mm	-	4300	4460	80	280
UNRPD48	Rettangolare	4x8 m	100x100 mm	-	5960	6160	90	300

Ombrellone retrattile Multiarm è dotato di un meccanismo rivoluzionario unico al mondo. Ora, una persona può aprire e chiudere tutti e 4 gli ombrelloni in un minuto, utilizzando un meccanismo centralizzato. Avrete la possibilità di agire rapidamente in condizioni di tempesta e venti forti.

L'ombrellone è provvisto di una struttura in alluminio ad alta resistenza con un palo centrale di diametro 100 mm. Il sistema è facile da montare e smontare. Le coperte e le braccia si chiudono completamente attorno al palo centrale, minimizzando lo spazio occupato. Se l'ombrellone è dotato di grondaie, essi non devono più essere rimossi in fase di chiusura.

Gli ombrelloni possono essere lasciati fuori in inverno, coperti da una calotta di protezione, senza occupare molto spazio.

Il prezzo include la base in metallo.



"ALUMINIUM GIANT": STRUTTURA ALLUMINIO - Grandi Dimensioni

Cod	Forma	Dimensione	Palo mm	Euro IVA esclusa			
				Poliestere 220 gr/m	Poliacrilico 310gr/m	Acrilico 350 gr/m	Fodero
UCD45	Rettangolare	4x5 m	Ø 100 mm	-	2100	2260	92
UCD55	Rettangolare	4,5x5,5 m	Ø 100 mm	-	2220	2430	92
UCP5	Quadrato	5x5 m	Ø 100 mm	-	2120	2320	92
UCP6	Quadrato	6x6 m	Ø 100 mm	-	2730	2990	92

Ombrellone gigante con struttura in alluminio verniciato grigio antracite a polveri per esterno. Stecche e palo con sezione e spessori rinforzati, adeguati alle dimensioni. Fornito di sistema telescopico che permette apertura e chiusura facilitata al di sopra di tavoli e sedie.
 Tessuti impermeabilizzati e garantiti per l'utilizzo in tutte le condizioni. Tutte le stecche sono intercambiabili sez. 20x40mm.

Compresa base in ferro (escluse mattonelle cemento 50x50cm).

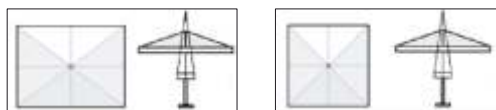

IMPORTANTE DA SAPERE

- 1) Coperture di ombrellone: sono standar; con pendente per quadrati e rettangolari, senza pendente per rotondi, salvo diversa richiesta. Colore standar é ecru salvo diversa richiesta.
- 2) Tutti gli ombrelloni a braccio si montano facilmente senza ausiglio di scale con una chiavi da mm 10, 13, 19 o regolabile. Il Poker 4-2 braccia serve una scalo H m2±.
- 3) A richiesta le basi e accessori di ferro possono essere prezincate, verniciate e con viti inox (con adeguamento di costo).

MONTAGGIO OMBRELLONE BRACCIO LATERALE

Il montaggio si esegue nel seguente ordine:

- Tubo 2 si avvita sulla base 1. Successivamente si assemblano tubo 3 con palo 3 e braccio 5. Assiere 5-4-3 si sollevano sul tubo 2.
- Poi si prende ombrella, si uniscono i due cavi, la si solleva agganciandola alla testa del braccio. si apre l'ombrella con la manovella, sulla stecca piu vicina al palo 4 c'è la barra 8. Da avvitare assieme, che serve per dare stabilitá all'ombrellone.

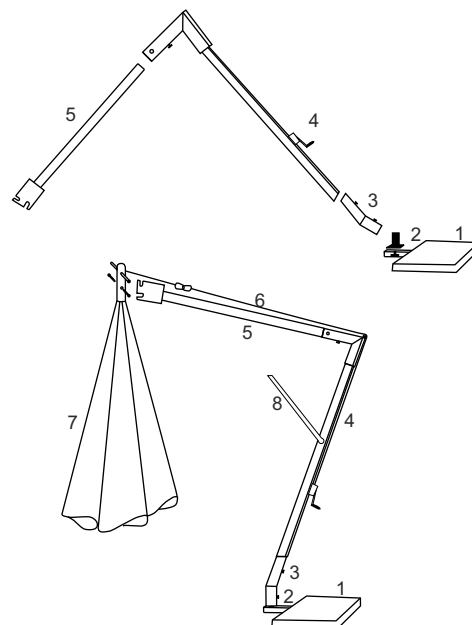

MONTAGGIO OMBRELLONE RETRATTILE

Montaggio nel seguente ordine:

- Tubo 1 con base 2
- Si infila il tubo 3 al palo 4 e assieme si sollevano sul tubo della base 2 stringendo le viti già presenti.

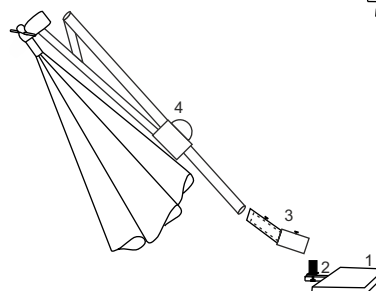

"ADVERTISING PARASOL" OMBRELLONI PUBBLICITARI

Scolaro International è altamente specializzata nella personalizzazione e stampa di tutti i modelli di ombrelloni, sia con struttura in legno che in alluminio, perché è attrezzata con impianto per stampa in quadricromia che può soddisfare tutte le possibili esigenze dei clienti. Sempre a disposizione per preventivi gratuiti su richiesta



BASI e ACCESSORI - LISTINO PREZZI 2018

Pubblico IVA esclusa

"BASI": BASI E ACCESSORI

Cod	Descrizione	Peso	Materiale	Euro IVA esclusa
BRC35	Rotonda+TFØ55 o TFØ65	35 kg	Cemento/Graniglia	48
BRC55	Rotonda+TFØ55 o TFØ65	55 kg	Cemento/Graniglia	54
BRC55M	Rotonda+TFØ55 o TFØ65+Maniglie	55 kg	Cemento/Graniglia	72
BRC75M	Rotonda+TFØ55 o TFØ65+Maniglie	75 kg	Cemento/Graniglia	100
BQC12	Quadrata 40x40x4 cm	12 kg	Cemento/Graniglia	11
BQC20	Quadrata 50x50x4 cm	20 kg	Cemento/Graniglia	14
BQC60M	Quadrata 50x50x11 cm+Maniglie	60 kg	Cemento/Graniglia	72
VC80M	Vaso quadrato 50x50 cm+Maniglie	80 kg	Cemento/Graniglia	100
BCF	Base a Croce+TFØ55 o TFØ65	10 kg	Ferro zincato	48
BCF100	Base a Croce 100x100 cm	15 kg	Ferro zincato	220
TF55	Tubo Ø 55mm	1 kg	Ferro zincato	19
TF65	Tubo Ø 65 mm	1 kg	Ferro zincato	19
BLF	Vaso legno lamellare cm 110x50x32	20 kg	Legno lamellare	350

Basi disponibili: rotonde, quadrate e vasi fioriera, in cemento e graniglia.
 Base a croce in ferro zincato utilizzabile per piastre cemento 40x40 o 50x50 cm.
 Tutte le basi sono fornite complete di tubo Ø55 mm oppure Ø 65 mm.



GAZEBI - LISTINO PREZZI 2018

Pubblico IVA esclusa

"MODELLO PROFESSIONAL": GAZEBI PROFESSIONALI

Cod	Dimensione	Struttura	Peso	Copertura	Dimens-Imballo	Euro IVA esclusa
GFQ3	3x3 m Quadrato	Metallo	32 kg	Poliestere 280 gr/m	30x30x160 cm	-
GFD34	3x4,5 m Rettang.	Metallo	38 kg	Poliestere 280 gr/m	30x40x160 cm	570
GFD36	3x6 m Rettang.	Metallo	65 kg	Poliestere 280 gr/m	30x50x160 cm	800
GAP3	3x3 m Quadrato	Alluminio	27 kg	Poliestere 280 gr/m	30x30x160 cm	460
GAD34	3x4,5 m Rettang.	Alluminio	32 kg	Poliestere 280 gr/m	30x40x160 cm	660
GAEP3	3x3 m Quadrato	Alluminio extra	35 kg	Poliestere 280 gr/m	40x40x167 cm	798
GAED34	3x4,5 m Rettang.	Alluminio extra	40 kg	Poliestere 280 gr/m	40x50x167 cm	-
GAED36	3x6 m Rettang.	Alluminio extra	55 kg	Poliestere 280 gr/m	50x60x167 cm	1120
GAEP44	4x4 m Quadrato	Alluminio extra	50 kg	Poliestere 280 gr/m	33x37x210 cm	840
GAED46	4x6 m Rettang.	Alluminio extra	70 kg	Poliestere 280 gr/m	44x37x210 cm	1140
GAED48	4x8 m Rettang.	Alluminio extra	82 kg	Poliestere 280 gr/m	60x37x210 cm	1480

Struttura pieghevole con gambe telescopiche in ferro o alluminio a chiusura e apertura rapida, verniciata a polveri colore grigio chiaro per esterni.
Telo copertura in poliestere idrorepellente, sacca per trasporto in dotazione. Resistenti, stabili, pratici e comodi: ideali per uso commerciale e professionale.
Possibilità stampa su copertura, offerta su richiesta

**"MODELLO PROMOTIONAL": GAZEBI PROMOZIONALI**

Cod	Dimensione	Struttura	Peso	Copertura	Dimens-Imballo	Euro IVA esclusa
GPFP2	2x2 m Quadrato	Metallo	18 kg	Poliestere 220 gr/m	20x20x125 cm	210
GPFP3	3x3 m Quadrato	Metallo	26 kg	Poliestere 220 gr/m	23x23x130 cm	320

Struttura pieghevole con gambe telescopiche in ferro a chiusura e apertura rapida. Verniciata a polveri colore grigio chiaro per esterni.
Telo di copertura in poliestere idrorepellente, sacca per trasporto in dotazione. Possibilità stampa su copertura, offerta su richiesta.

"PARETI LATERALI": PER GAZEBI

Cod	Dimens HxL	Materiale	Euro IVA escl
GL22	2x2 m	Poliestere 220gr/m	48
GL23	2x3 m	Poliestere 220gr/m	64
GL24	2x4 m	Poliestere 220gr/m	84
GL2/45	2x4,5 m	Poliestere 220gr/m	90
GL26	2x6 m	Poliestere 220gr/m	122
GL28	2x8 m	Poliestere 220gr/m	154

Possibilità stampa, offerta su richiesta

**RICAMBI - LISTINO PREZZI 2018**

Pubblico IVA esclusa

"COPERTURE": PER OMBRELLONI

Cod	Ombrellone	Descrizione	Euro IVA esclusa		
			Poliestere 220 gr/m	Poliacrilico 310gr/m	Acrilico 350 gr/m
CPR3	Ø 3 m	Rotonda	104	124	174
CPR35	Ø 3,5 m	Rotonda	120	150	210
CPR4	Ø 4 m	Rotonda	140	170	240
CPP3	3x3 m	Quadrata	128	160	230
CPP35	3,5x3,5 m	Quadrata	168	208	288
CPP44	4x4 m	Quadrata	-	260	360
CPD34	3x4 m	Rettangolare	158	208	288
CPP55	5x5m	Quadrata		460	640
CPD45	4x5 m	Rettangolare		430	580
CPD45/55	4,5x5,5 m	Rettangolare		460	640
CPP66	6x6 m	Quadrata		990	1250

"STECHE": PER OMBRELLONI

Cod	Ombrellone	Descrizione	Euro IVA esclusa		
			Wood	White Wood	Aluminium
SR3	Ø 3 m	Rotondo	16	22	22
SR35	Ø 3,5 m	Rotondo	22	26	26
SR4	Ø 4 m	Rotondo	24	28	28
SP3	3x3 m	Quadrato	24	28	28
SP35	3,5x3,5 m	Quadrato	32	36	36
SP44	4x4 m	Quadrato	48	56	56
SD34	3x4 m	Rettangolare	32	36	36
SP55	5x5 m	Quadrato			120
SP66	6x6 m	Quadrato			140

GAZEBO PAGODA - LISTINO PREZZI 2018*Pubblico IVA esclusa*

"GAZEBO PAGODA"		Euro IVA esclusa	
Cod	Dimensione	Poliacrilico 220 gr	Acrilico 330 gr
PGD4	4x4 m	1120	1270
PGD5	5x5 m	1300	1540
PGD55	5,5x5,5 m	1400	1680
PGD6	6x6 m	1660	1990
PGD7	7x7 m	2120	2560

Possibilità stampa, offerta su richiesta

**SAHARA TENT - LISTINO PREZZI 2018***Pubblico IVA esclusa*

"SAHARA"		Euro IVA esclusa		
Cod	Poliacrilico 310 gr	Acrilico 350 gr	Dimensione	Spatio Positionare
SHA4	470	520	4x4 m	11x8 m
SHA5	610	670	5x5 m	12x9 m
SHA6	730	800	6x6 m	14x11 m

Possibilità stampa, offerta su richiesta

**TENDE AFRICANE - LISTINO PREZZI 2018***Pubblico IVA esclusa***"TENDE AFRICANE"**

Dimensione	Posti a sedere a tavola	Posti a sedere e in piedi	Breve Descrizione	Prezzo
48 m ² (8 x 6)	15 - 20	30	- presentazione e vendita di prodotti, DJ o mini-bar in spiaggia.	€ 1800
78 m ² (10,5 x 7,5)	25 - 30	45	- per uscite all'aria aperta, un grande bar su un pezzo della spiaggia oppure picnic.	€ 2300
108 m ² (12 x 9)	35 - 40	60	- per attività di grande sviluppo, terrazza sulla spiaggia oppure prolungamento ristorante.	€ 3300
157 m ² (15 x 10,5)	60 - 65	100	- adatto per seminari o come palcoscenico per vari eventi.	€ 4600
210 m ² (20 x 10,5)	100 - 110	150	- per un grande auditorio, esposizione, presentazione prodotti.	€ 6800

Possibilità stampa, offerta su richiesta

Le dimensioni sono orientative e si possono eseguire misure su richiesta.



PARAVENTO MODULARE - LISTINO PREZZI 2018

Pubblico IVA esclusa

"PARAVENTO MODULARE"

Cod	Dimensione	Prezzo / Unità
PVV1	70x160 cm	420
PVV2	135x160 cm	550
PVR1	70x160 cm	420
PVR2	100x160 cm	450

Euro IVA esclusa

Possibilità stampa, offerta su richiesta

Le dimensioni sono orientative e si possono eseguire misure su richiesta.

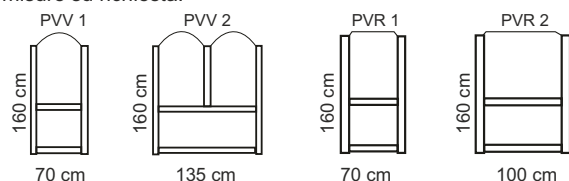

Il paravento viene realizzato a forma di scheletro modulare in alluminio (52x52 cm), verniciato a caldo, a scelta puo' essere chiuso con un pannello di vetro temprato che puo essere stampato.

SEDIE E TAVOLI PIEGHECOLI - LISTINO PREZZI 2018

Pubblico IVA esclusa

"SEDIE E TAVOLI PIEGHEVOLI"

	Prezzo
Sedie pieghevoli	96
Tavolo rettangolare 120 x 70	240
Tavolo quadrato 70 x 70	220
Tavolo rotondo ø92	235

Euro IVA esclusa

Possibilità stampa, offerta su richiesta



SET BIRERIA - LISTINO PREZZI 2018

"SET BIRRERIA"

Dimensione Tavoli	Prezzo
220 x 50	€ 170
220 x 60	€ 190
220 x 70	€ 200
220 x 80	€ 240
200 x 60	€ 176

Euro IVA esclusa

Possibilità stampa, offerta su richiesta



CONDIZIONI GENERALI DI VENDITA

- Per utilizzatori professionali o rivenditori ci sono condizioni adeguate.
- I prezzi sono quotati al pubblico in Euro, Iva esclusa
- Tutti i modelli possono essere personalizzati (stampe pubblicitarie, colori, ecc) e saranno da noi confermati dopo accettazione del cliente della nostra offerta.
- Gli ordini che ci vengono trasmessi sono sempre soggetti alla nostra approvazione.
- Le esatte spese di trasporto verranno calcolate dopo l'ordine e comunicate al Cliente tramite e-mail.
- Per basi acquistate a pallet completo verrà applicato uno sconto del 25%
- Alla merce venduta Franco Partenza verrà applicato uno sconto del 3%
- Anche se venduta Franco Destino la merce viaggia a rischio e pericolo del committente: pertanto eventuali danni e ammanchi devono essere contestati subito e direttamente al trasportatore, che è l'unico responsabile, all'atto del ricevimento.
- La data di consegna è indicativa e in ogni caso non possiamo essere ritenuti responsabili per ritardi di consegne causati da forza maggiore e indipendenti dalla nostra volontà (scioperi, irregolarità dei trasporti, ecc)
- Ci riserviamo di apportare miglioramenti ai prodotti senza alcun preavviso.
- Eventuali reclami devono pervenirci con lettera raccomandata entro 8 giorni dal ricevimento della merce.
- Per ogni controversia sarà competente il Foro di Padova